

STATION D'ÉPURATION BIOXYMOP MAX

DE 51 À 980 EH

CULTURE FIXÉE SUR LIT FLUIDISÉ (IFAS)
POLYESTER (PRV)

6346 - 51 à 980 EH

1 Définition technique

Les micro-stations BIOXYMOP MAX sont conçues selon le procédé de culture fixée immergée aérobie. Elles permettent de traiter des eaux usées domestiques issues des habitats collectifs.

Conçu pour être simple et facile à installer, ce système vous garantit un traitement des plus efficaces (marquage CE).

Paramètres	DBO ₅	DCO	MES
Rejet (mg/l)*	11	75.5	15
Rendements (%)*	96	88.8	95

*Test réalisé avec des eaux brutes à 300 mg/L MES, 300 mg/l DBO₅ et 675 mg/l DCO (conformément aux exigences de la norme EN12566-3+A2).

2 Fonctionnement

Les micro-stations sont composées de 3 compartiments :

- Décanteur primaire (1)
- Bassin d'aération (2)
- Clarificateur (3)

Les eaux usées domestiques arrivent dans le décanteur primaire où sont retenues les matières les plus lourdes au fond et les flottants en surface.

L'effluent prétraité passe ensuite dans le bassin d'aération où les pollutions dissoutes sont éliminées par les bactéries épuratrices fixées sur les supports libres.

La dernière étape du traitement s'effectue dans le clarificateur. L'effluent traité y est séparé des matières en suspension. Dans ce même compartiment, deux pompes permettent la recirculation des boues vers le bassin d'aération et l'extraction des boues à excès vers le décanteur primaire.

L'effluent traité répond aux exigences de la norme EN12566-3 et de l'arrêté du 21 juillet 2015 modifié.

Les eaux usées traitées peuvent être rejetées selon deux modes :

- par drainage et infiltration dans le sol (à privilégier).
- par déversement dans le milieu hydraulique superficiel, sous réserve du respect des prescriptions techniques en vigueur et d'une autorisation d'un bureau d'études.

Nouveautés 2022 pour toute la gamme 6346

- Nouveaux trous d'homme réhaussables (RH602) et prépercés en DN100 (pour cablage, alimentation en air ou ventilation secondaire)
- Nouveau préfiltre double en sortie de décanteur primaire + accès facilité (nouveau trou d'homme)
- Mise en option du kit d'extraction des boues
- Ajout d'une crépine sortie bassin d'aération et clarificateur et d'une grille sur la sortie du trou d'homme pour retenir les supports bactériens.
- D160 entrée et sortie sur tout la gamme
- Cloisons renforcées
- Installation des pompes facilitée
- Nouveaux accessoires de dégrillage manuel, de répartition, de collecte
- Signalétique et traçabilité améliorées

CE

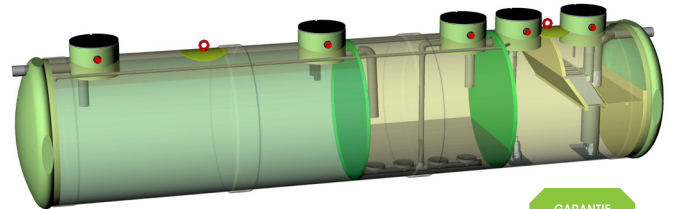

GARANTIE
CONTRE LA
CORROSION
JUSQU'À

20 ANS

PRÉSENTATION DE TOUTE LA GAMME

	Capacités	Visuels
MONOBLOC 1 seule cuve pour les 3 compartiments	60-80-100-130-200-250	
2S 1 cuve pour le décanteur particulaire + 1 BACLA (bassin d'aération + clarificateur)	160-200-250-300-360-420-490	
2P 2 monoblocs en parallèle	400 et 500	
4PS 2 filières 2S en parallèle	320-400-500-600-720-840-980	

Pour les filières > 980 EH, nous consulter pour étude du projet

Important : 1 filière 6346 se compose toujours :

- D'une ou plusieurs cuves en PRV
- D'une ou plusieurs kits électromécaniques contenant les pompes et soufflantes compresseurs
- D'une armoire électronique (simple ou double)

BIOXYMOP MAX 51 À 250 EH

AVEC DÉCANTEUR PRIMAIRE INTÉGRÉ

MONOBLOC

CULTURE FIXÉE SUR LIT FLUIDISÉ (IFAS)

6346 - 51 à 980 EH

1 Définition technique

Conçues pour traiter les effluents domestiques, les BIOXYMOP sont des unités d'épuration biologique, aérobie, compactes, développées dans des cuves en polyester, compartimentées en un décanteur primaire, suivi d'un bassin d'aération, puis d'un clarificateur équipé de blocs lamellaires, avec recyclage et extraction automatique des boues décantées.

Ces filières sont conçues pour garantir un rejet en milieu hydraulique superficiel, conformément à l'arrêté du 21 juillet 2015, après une période de démarrage de la micro-station de l'ordre de 1 mois.

Arrêté du 21/07/2015 pour des charges < à 2000 EH, modifié par l'arrêté du 24 août 2017.

Para- mètres	Concentration maximale à respecter Moyenne journalière*	Rendement minimum à atteindre Moyenne journalière*	Concentration réductible Moyenne journalière*
DBO ₅	35 mg/l	60 %	70 mg/l
DCO	200 mg/l	60 %	400 mg/l
MES	-	50 %	85 mg/l

* Ces performances sont obtenues pour un effluent domestique biodégradable, dans les conditions normales d'utilisation, d'entretien et de maintenance, conformément aux prescriptions du guide d'utilisation.

En cas de collecte d'effluents en provenance de cuisines collectives, un séparateur de graisses doit être installé en amont de la filière.

Il est recommandé d'installer un dégrilleur en amont de la filière pour éviter tout risque de bouchage des tuyaux ou de colmatage des pompes.

Spécificités dans la gamme

- Monobloc
- Ø2300mm ou 3000mm (selon capacités)
- **Alimentation en 380V**
- soufflantes à canal latéral pour alimentation en air de bassin d'aération, avec option caisson étanche
- Armoire électrique extérieure sur socle

2 Principe de fonctionnement

Après séparation des matières décantables dans le décanteur primaire, les effluents s'écoulent dans le bassin d'aération, dans lequel les bactéries en suspension, fixées sur des supports en PEHD, sont oxygénées séquentiellement.

Une partie des boues collectées en fond de clarificateur est recirculée vers le bassin d'aération. Les boues excédentaires sont renvoyées vers le décanteur primaire, qui doit être vidangé périodiquement.



Un guide complet est disponible sur demande.

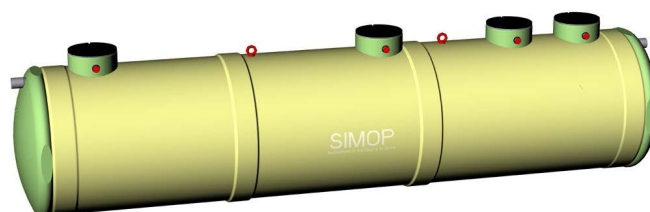

3 Installation/Mise en service

La pose devra être conforme à la notice PH-PRV-NC. En cas d'implantation en terrain hydromorphe ou en présence de nappe phréatique, la nappe ne doit pas dépasser le fil d'eau de sortie.

Bien remplir simultanément les compartiments en eau claire, par paliers de 30 cm, tout en remblayant au fur et à mesure de la même hauteur.

Après raccordement (eau, air, électricité), une entreprise agréée par SIMOP effectuera la mise en service de la station, en présence de l'entreprise qui a réalisé la pose.

Remarque : Pour accélérer le développement des bactéries épuratrices au démarrage, il est recommandé de prévoir un ensemencement du compartiment d'aération uniquement avec une biomasse issue d'un traitement par boues activées, avec un volume égal à 1/3 du bassin d'activation.

Attention à bien remplir tous les compartiments simultanément (en eau claire pour le décanteur primaire et le clarificateur).

4 Entretien

Les stations BIOXYMOP nécessitent un entretien régulier du fait de leurs équipements électromécaniques et du procédé biologique avec génération de boues en excès (liées à la croissance bactérienne), à éliminer. Un contrat d'entretien devra être souscrit auprès d'un spécialiste agréé par la société SIMOP dès la mise en service. La garantie des résultats, du fonctionnement ainsi que des pièces électromécaniques ne peut être acquise qu'à cette condition.

Maintenance de la station :

- Les temps d'aération et de recirculation, pré-programmés en usine, doivent être vérifiés et modulés, si nécessaire, en fonction de l'utilisation effective de la station.

- Les flottants localisés en surface du clarificateur doivent faire l'objet d'une évacuation régulière et suffisante pour éviter toute accumulation excessive.

- Une vidange des 2/3 du décanteur primaire doit être effectuée tous les 6 mois par un vidangeur agréé (période à ajuster selon l'usage).

- Pour l'entretien des appareils électromécaniques, une visite (au minimum annuelle) est nécessaire et prévue dans le contrat d'entretien.

BIOXYMOP MAX 51 À 250 EH

AVEC DÉCANTEUR PRIMAIRE INTÉGRÉ

MONOBLOC

CULTURE FIXÉE SUR LIT FLUIDISÉ (IFAS)

6346 - 51 à 980 EH

Schéma de la station

Équipements périphériques inclus

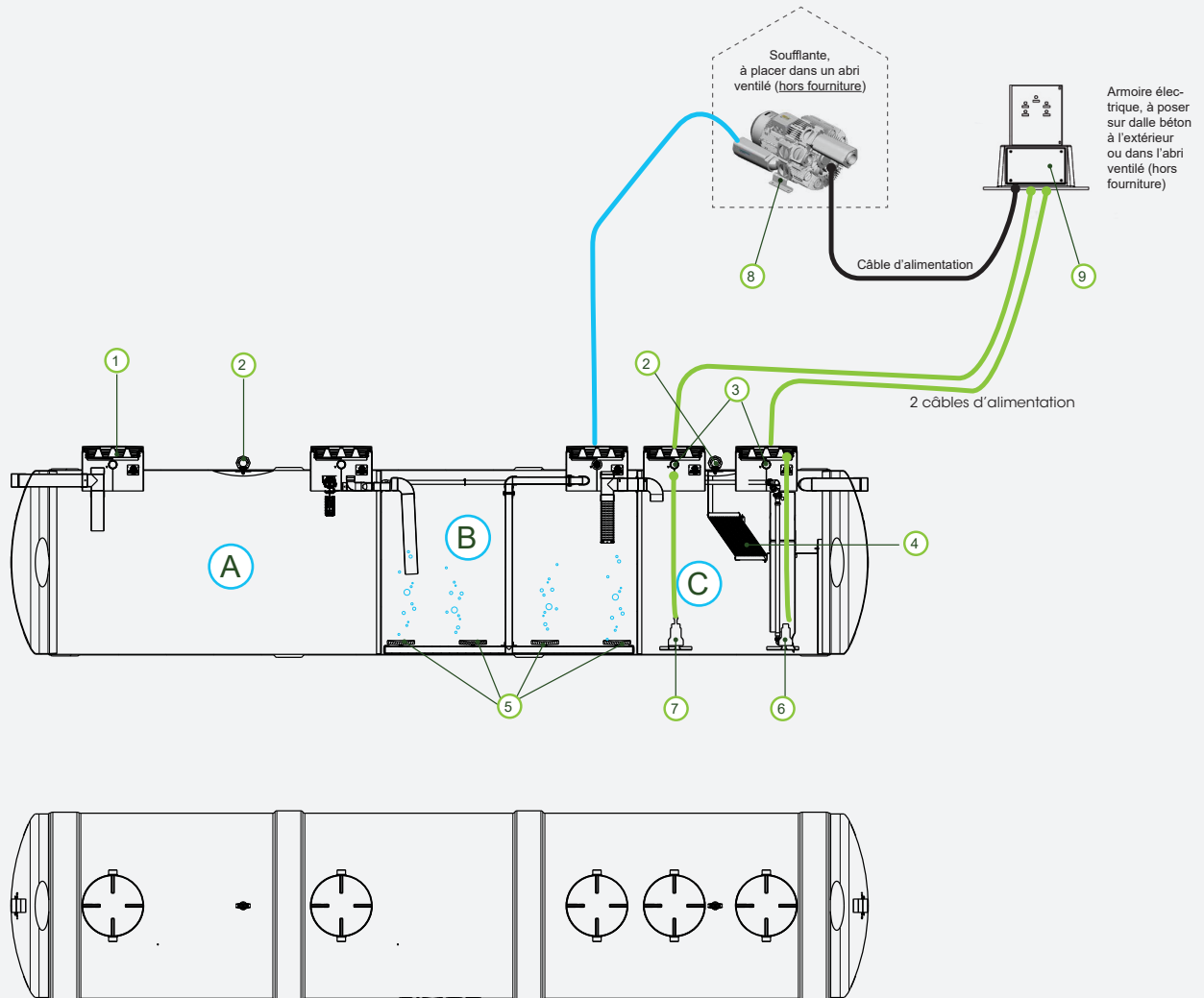

Détails

- A Décanteur primaire
- B Bassin d'aération
- C Clarificateur

- 1 Ventilation DN 100
- 2 Anneaux de levage
- 3 Passage de câbles pompes DN 100
- 4 Blocs lamellaires
- 5 Disques diffuseurs d'air
- 6 Pompe de recirculation des boues
- 7 Pompe d'extraction des boues

- 8 Soufflante
- 9 Armoire électrique standard (pour l'alimentation de la soufflante et des deux pompes)

OPTION :

Rehausses à visser réf. RH602
Ø 600 et H= 250 mm (une maxi par trou d'homme).

BIOXYMOP MAX 51 À 250 EH

AVEC DÉCANTEUR PRIMAIRE INTÉGRÉ

MONOBLOC

CULTURE FIXÉE SUR LIT FLUIDISÉ (IFAS)

6346 - 51 à 980 EH

Choix de la filière (exemple du plan avec 3TH)

OXYMOP MONOBLOC :

- 51 à 250 EH
- avec décanteur primaire et système de traitement BACLA (bassin d'aération + clarificateur) dans une seule cuve

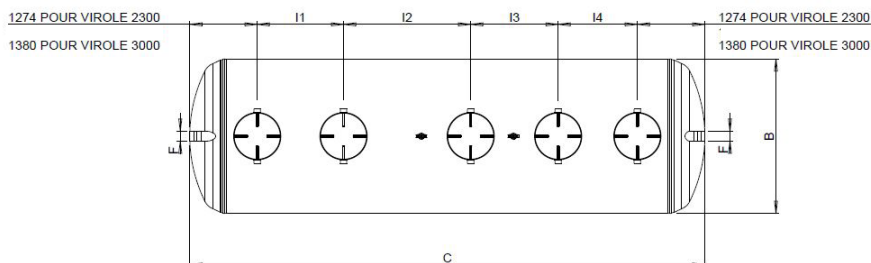
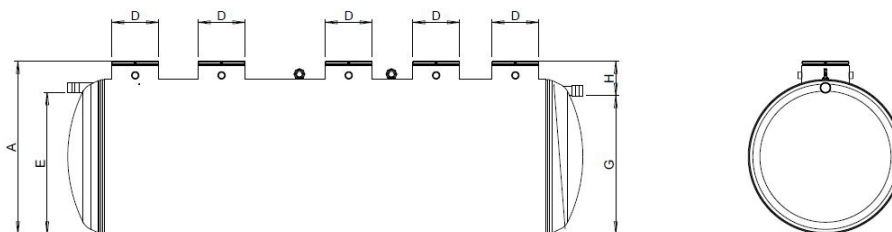

Référence	EH	Dimensions													
		A	ØB	C	ØD	Nombre de TH	I1	I2	I3	I4	E	F	G	H	Masse à vide (Kg)
		Hauteur maxi	Ø Virole extérieur maxi	Longueur maxi	Ø passage		Position des TH				FEE	Ø écoulement	FES	Δ A/G	
Virole Ø 2300															
BIOXYMOP6346/60-23	51 à 60	2584	2330	8694	600	5	1639	2396	967	1150	2104	160	2054	530	1854
BIOXYMOP6346/80-23	61 à 80			10710			2856	3195							2270
BIOXYMOP6346/100-23	81 à 100			12545			3893	3993							2537
BIOXYMOP6346/130-23	101 à 130			16095			5585	5191							1577
Virole Ø 3000															
BIOXYMOP6346/200-30	161 à 200	3294	3040	15182	600	5	4940	4705	1422	1356	2808	160	2758	536	5128
BIOXYMOP6346/250-30	201 à 250			18556			6596	5880	2065	1356					6125

	Capacités							Entraxe levage
	Compartment décanteur primaire		Compartment bassin d'aération		Compartment clarificateur			
	Volume m³	Surface miroir m²	Volume m³	Surface miroir m²	Volume m³	Stockage m³	Surface miroir m²	
Virole Ø 2300								
BIOXYMOP6346/60-23	12.77	4.61	9.36	3.45	9.41	5	16.4	4550
BIOXYMOP6346/80-23	17.13	6.22	12.48	4.6				5900
BIOXYMOP6346/100-23	21.57	7.84	15.6	5.75				2000
BIOXYMOP6346/130-23	28.17	10.28	20.28	7.47	12	6.5	19.13	
Virole Ø 3000								
BIOXYMOP6346/200-30	44.19	12.36	31.2	8.87	18.4	10	22.52	2000
BIOXYMOP6346/250-30	55.17	15.49	39	11.09	22.67	12.5		

BIOXYMOP MAX 51 À 250 EH

AVEC DÉCANTEUR PRIMAIRE INTÉGRÉ

MONOBLOC

CULTURE FIXÉE SUR LIT FLUIDISÉ (IFAS)

6346 - 51 à 980 EH

Équipement de la station

La station comprend différents équipements électromécaniques, tels que deux pompes de recirculation et deux pompes d'extraction, deux soufflantes à canal latéral ainsi que deux armoires de commande, en coffret polyester étanche (IP66), sur socle. Toutes les fiches techniques sont disponibles dans le manuel général.

Éléments de base de la filière :

Articles obligatoires par filière (1 cuve en PRV + 1 kit électrique + 1 armoire électrique)

Référence station	EH	Kit électrique			Armoire électrique (cf. FT6339)	
		1 soufflante + 2 pompes immergées + accessoires de raccordement			étanche, pour pose en extérieur sur dalle béton	
		Référence		Quantité	Référence	Quantité
BIOXYMOP6346/60-23	51 à 60	KOXY3/6336/2-23-1	KOXY3 sans cabine pour soufflante			
BIOXYMOP6346/80-23	61 à 80		KOXY3 avec cabine pour soufflante			
BIOXYMOP6346/100-23	81 à 100	KOXY3/6336/3-23-1	KOXY3/6336/2-23-1/C	1	AE301/6339/3-A	1
BIOXYMOP6346/130-23	101 à 130	KOXY3/6336/4-23-1	KOXY3/6336/3-23-1/C	1	AE301/6339/4-A	1
BIOXYMOP6346/200-30	161 à 200	KOXY3/6336/1-30-1	KOXY3/6336/4-23-1/C	1		1
BIOXYMOP6346/250-30	201 à 250		KOXY3/6336/1-30-1/C	1		1

Options supplémentaires possibles :

SIMOP propose des traitements en amont et en aval de la BIOXYMOP, ainsi qu'un équipement de comptage du débit.

Référence station	EH	Dégrilleur	Canal de comptage	Traitement tertiaire par rayonnement UV		Traitement phosphorique		Silos à boues
			(cf. FT6342)	(cf. FT6345)		(cf. FT6343)		
			Canal d'approche Canal venturi	Référence	Quantité	Référence	Quantité	
BIOXYMOP6346/60-23	51 à 60	Manuel : DG2/15-160 (FT 6360) Auto : DGI/6341/1 (FT 6341)	CANA/6342/1	AD120	1	KPO4/6343/1	1	3 références : - SBT3/6331/20 - SBT3/6331/25 - SBT3/6331/30 En option, nous consulter.
BIOXYMOP6346/80-23	61 à 80		CANV/6342/1					
BIOXYMOP6346/100-23	81 à 100							
BIOXYMOP6346/130-23	101 à 130					KPO4/6343/2	1	
BIOXYMOP6346/200-30	161 à 200							
BIOXYMOP6346/250-30	201 à 250					CANA/6342/2 CANV/6342/2		

+ Options :

- Ceinture d'ancrage
- Rehausse à visser RH602
- Alarme détection trop plein visuelle sonore **ANL22/14320**
- Kit d'aspiration des boues DN80, 2 par décanteur primaire: OD3/2300, OD3/2500, OD3/3000 (selon diamètre de la cuve)
- Voir les options proposées pour le dégrilleur automatique et le canal venturi sur les FT6341 et 6342

Dimensions du dégrilleur manuel

Référence	Fiche technique	Dimensions en mm								Volume total (litres)
		A	Ø B	C	Ø D	E	Ø F	G	H	
DG2/15-160	6360	654	790	1090	400	278	160	28	626	160

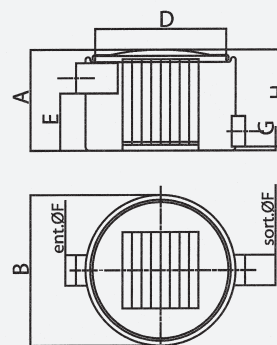

BIOXYMOP MAX 131 À 490 EH

AVEC DÉCANTEUR PRIMAIRE SÉPARÉ

FILIÈRE AVEC 2 CUVES EN SÉRIE

CULTURE FIXÉE SUR LIT FLUIDISÉ (IFAS)

6346 - 51 à 980 EH

Spécificités dans la gamme

- 2 cuves en série : 1 décanteur primaire puis une cuve contenant le bassin d'aération et le clarificateur («BACLA»)
- Ø2300mm et 3000mm
- **Alimentation en 380V**
- 1 soufflante à canal latéral (possibilité de fourniture en caisson étanche à l'eau)
- 1 Armoire électrique extérieure sur socle



Schéma du décanteur primaire



- Ⓐ Décanteur primaire
- Ⓑ Bassin d'aération
- Ⓒ Clarificateur
- ① Ventilation DN 100
- ② Anneaux de levage
- ③ Raccordement de l'arrivée d'air (Soufflante)
- ④ Passage de câbles pompes DN 100 (1/trou d'homme)
- ⑤ Blocs lamellaires
- ⑥ Disques diffuseurs d'air
- ⑦ Pompe de recirculation des boues
- ⑧ Pompe d'extraction des boues
- ⑨ Soufflante
- ⑩ Armoire électrique standard (pour l'alimentation de la soufflante et des deux pompes)

Équipements périphériques inclus

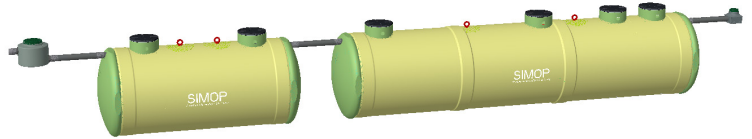
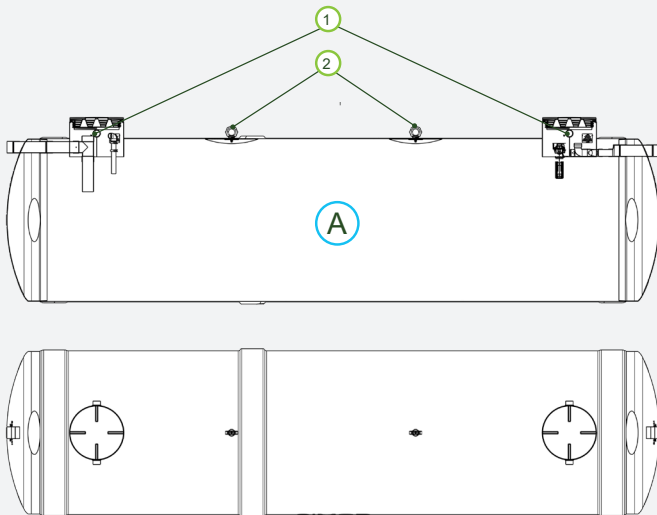

Schéma du Bacla



OPTION :
Rehausses à visser réf. RH602
Ø 600 et H= 250 mm (une maxi par trou d'homme).
Voir fiche technique 6678.

BIOXYMOP MAX 131 À 490 EH

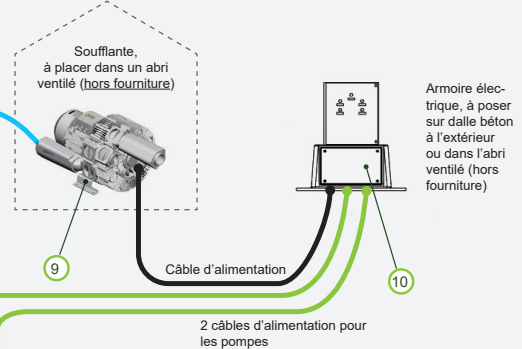
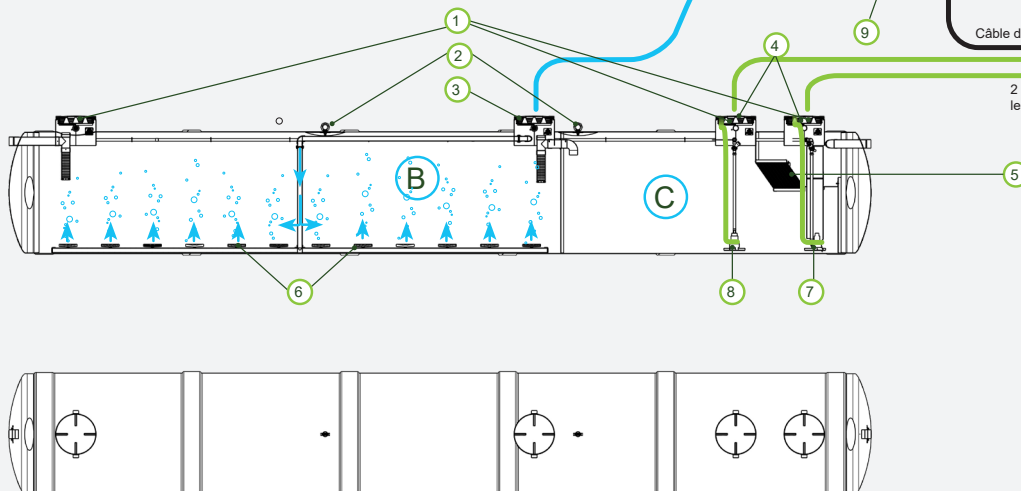
AVEC DÉCANTEUR PRIMAIRE SÉPARÉ

FILIÈRE AVEC 2 CUVES EN SÉRIE

CULTURE FIXÉE SUR LIT FLUIDISÉ (IFAS)

6346 - 51 à 980 EH

Caractéristiques techniques des composants

BIOXYMOP en série :

- 131 à 490 EH

- avec deux cuves dépendantes : une cuve de décantation et une seconde cuve de traitement BACLA (bassin d'aération + clarificateur)

Filières disponibles	EH	A	ØB	D	Composant	Option réhausse (H=250mm)
	Mini/maxi	Hauteur maxi	Ø Virole extérieur max	Ø Passage		
Ø VIROLE 2300						
BIOXYMOP6346/160-23	131 à 160	2584	2330	600	1 décanteur + 1 bassin aération et de clarification	RH602
BIOXYMOP6346/200-23	161 à 200					
BIOXYMOP6346/250-23	201 à 250					
Ø VIROLE 3000						
BIOXYMOP6346/300-30	251 à 300	3294	3024	600	1 décanteur + 1 bassin aération et de clarification	RH602
BIOXYMOP6346/360-30	301 à 360					
BIOXYMOP6346/420-30	361 à 420					
BIOXYMOP6346/490-30	421 à 490					

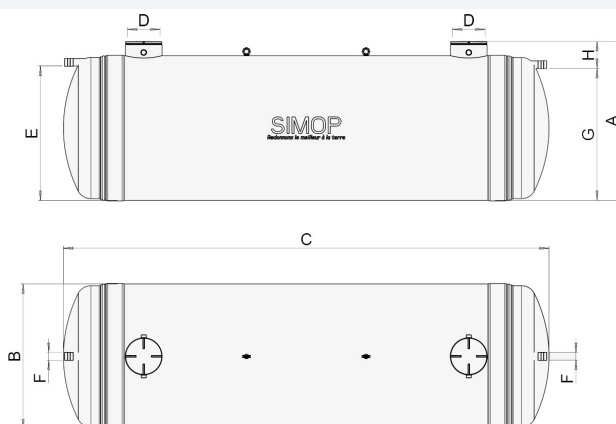

Caractéristiques techniques des décanteurs primaires

Référence DP3 (décanteur primaire)	EH	A	ØB	C	ØD	Nombre de TH	E	ØF	G	H	Compartiment décanteur primaire		Poids
	Mini/maxi	Hauteur maxi	Ø Virole	Longueur maxi décanteur	Ø TH		FEE	Ø écoulement	FES	Volume m³	S. au miroir m²	Kg	
Ø VIROLE 2300													
DP3/6321/35-23-2	131 à 160	2584	2314	9222	600	2	2110	160	2060	550	34.41	12.48	1228
DP3/6321/44-23-2	161 à 200			11782							43.21	15.71	1610
DP3/6321/55-23-2	201 à 250			14342							54.23	21.47	1991
Ø VIROLE 3000													
DP3/6321/66-30	251 à 300	3294	3024	10159	600	2	2808	160	2758	562	66.6	18.54	3300
DP3/6321/79-30	301 à 360			12147							79.79	22.29	3900
DP3/6321/92-30	361 à 420			14141							92.98	26.04	4500
DP3/6321/107-30	421 à 490			16456							108.37	30.42	5140

BIOXYMOP MAX 160 À 490 EH

AVEC DÉCANTEUR PRIMAIRE SÉPARÉ

FILIÈRE AVEC 2 CUVES EN SÉRIE

CULTURE FIXÉE SUR LIT FLUIDISÉ (IFAS)

6346 - 51 à 980 EH

Choix et dimensions du BACLA

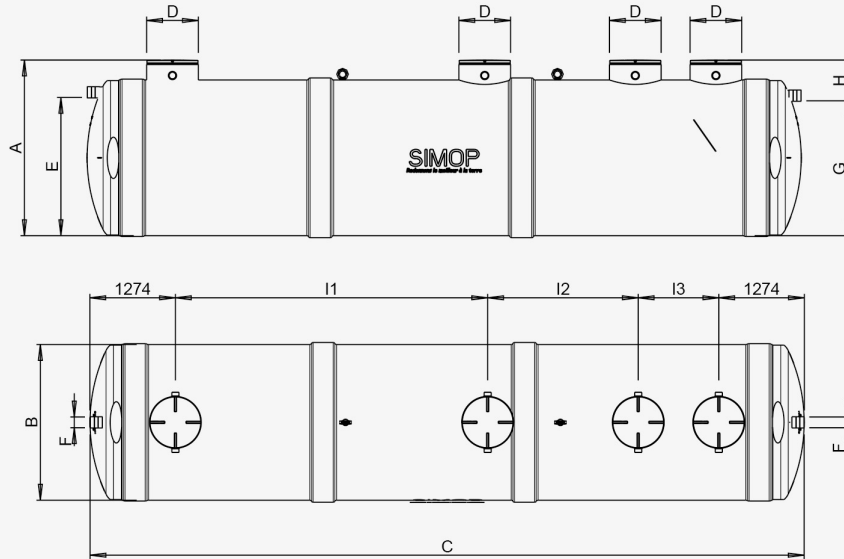

Attention : le décanneur primaire et le BACLA doivent être dimensionnés pour le même nombre d'EH.

Choix et dimensions du BACLA

Référence	EH	Dimensions											
		A	ØB	C	ØD	Nombre de TH	I1	I2	I3	E	F	G	H
		Hauteur	Ø Virole extérieur maxi	Longueur maxi	Ø passage		Position des TH			FEE	Ø écoulement	FES	Δ A/G
Virole Ø 2300													
BACLA6346/160-23	131 à 160	2584	2314	10639	600	4	4650	2242	1200	2054	160	2004	580
BACLA6346/200-23	161 à 200			13121			6246	3027	1300				
BACLA6346/250-23	201 à 250			16380			8705	3827	1300				
Virole Ø 3000													
BACLA6346/300-30	251 à 300	3294	3024	11447	600	4	5192	2010	1486	2758	160	2708	586
BACLA6346/360-30	301 à 360			13499			6585	2669	1486				
BACLA6346/420-30	361 à 420			15552			7980	3263	1550				
BACLA6346/490-30	421 à 490			17947			9607	3966	1615				

	Compartment bassin d'aération		Compartment clarificateur			Entraxe levage	Poids
	Volume m³	Surface miroir m²	Volume m³	Stockage m³	Surface miroir m²		
Virole Ø 2300							
BACLA6346/160-23	24.55	9	14.59	8	19.13	3200	2650
BACLA6346/200-23	30.79	11.3	18.04	10	21.87	3600	3255
BACLA6346/250-23	38.59	14.8	22.01	12.5	24.6	4800	4003
Virole Ø 3000							
BACLA6346/300-30	46.8	12.44	23.43	15	27.3	3600	4501
BACLA6346/360-30	56.16	14.93	27.85	18	27.3	5000	5217
BACLA6346/420-30	65.51	17.41	32.27	21	30.71	5000	5900
BACLA6346/490-30	76.43	20.32	37.42	24.5	34.13	3500	6552

BIOXYMOP MAX 160 À 490 EH

AVEC DÉCANTEUR PRIMAIRE SÉPARÉ

FILIÈRE AVEC 2 CUVES EN SÉRIE

CULTURE FIXÉE SUR LIT FLUIDISÉ (IFAS)

6346 - 51 à 980 EH

Équipement de la station

La station comprend différents équipements électromécaniques, tels que deux pompes de recirculation et deux pompes d'extraction, deux soufflantes à canal latéral ainsi que deux armoires de commande, en coffret polyester étanche (IP66), sur socle. Toutes les fiches techniques sont disponibles dans le manuel général.

Éléments de base de la filière :

Articles obligatoires par filière (2 cuves en PRV + 1 kit électrique + 1 armoire électrique)

Référence station	EH	Kit électrique			Armoire électrique (cf. FT6339)	
		1 soufflante + 2 pompes immergées + accessoires de raccordement			étanche, pour pose en extérieur sur dalle béton	
		Référence		Quantité	Référence	Quantité
KOXY3 sans cabine pour soufflante	KOXY3 avec cabine pour soufflante					
BIOXYMOP6346/160-23	131 à 160	KOXY3/6336/4-23-1	KOXY3/6336/4-23-1/C	1	AE301/6339/4-A	1
BIOXYMOP6346/200-23	161 à 200	KOXY3/6336/5-23-1	KOXY3/6336/5-23-1/C	1		
BIOXYMOP6346/250-23	201 à 250	KOXY3/6336/6-23-1	KOXY3/6336/6-23-1/C	1		
BIOXYMOP6346/300-30	251 à 300	KOXY3/6336/2-30-2	KOXY3/6336/2-30-2/C	1	AE301/6339/5-A	1
BIOXYMOP6346/360-30	301 à 360					
BIOXYMOP6346/420-30	361 à 420	KOXY3/6336/4-30-1	KOXY3/6336/4-30-1/C	1		
BIOXYMOP6346/490-30	421 à 490					

Options supplémentaires possibles :

SIMOP propose des traitements en amont et en aval de la BIOXYMOP ainsi qu'un équipement de comptage du débit.

Référence station	EH	Dégrilleur	Canal de comptage	Traitement tertiaire par rayonnement UV		Traitement phosphorique		Silos à boues
			(cf. FT6342)	(cf. FT6345)		(cf. FT6343)		
			Canal d'approche Canal venturi	Référence	Quantité	Référence	Quantité	
BIOXYMOP6346/160-23	131 à 160	Manuel : DG2/15-160 (FT 6360) Auto : DGI/6341/1 (FT 6341)	CANA/6342/2	AD200	1	KPO4/6343/2	1	3 références : - SBT3/6331/20 - SBT3/6331/25 - SBT3/6331/30 En option, nous consulter.
BIOXYMOP6346/200-23	161 à 200		CANV/6342/2					
BIOXYMOP6346/250-23	201 à 250		CANA/6342/4	BD200	1	KPO4/6343/3	1	
BIOXYMOP6346/300-30	251 à 300							
BIOXYMOP6346/360-30	301 à 360		CANV/6342/4					
BIOXYMOP6346/420-30	361 à 420							
BIOXYMOP6346/490-30	421 à 490							

+ Options :

- Ceinture d'ancrage 10T/10M + WINCH : CA3/6394/10T
- Rehausse à visser RH602 (2+4)
- Kit d'aspiration des boues DN80, 2 par décanteur primaire: OD3/2300 et OD3/3000

BIOXYMOP MAX 400 À 500 EH

AVEC DÉCANTEUR PRIMAIRE INTÉGRÉ

FILIÈRE AVEC 2 STATIONS MONOBLOC EN PARALLÈLE

CULTURE FIXÉE SUR LIT FLUIDISÉ (IFAS)

6346 - 51 à 980 EH

Spécificités dans la gamme

- 2 cuves monobloc en parallèle
- Pour 400 et 500 EH, en diamètre 3000
- **Alimentation en 380V**
- 1 seule armoire électrique unique pour toute la station
- Accessoires adaptés : dégrilleur, regard de répartition et de collecte



Schéma de la station : → Cf page 5

Référence Filière	Détail
BIOXYMOP6346/400-30	2 x BIOXYMOP6346/200-30
BIOXYMOP6346/500-30	2 x BIOXYMOP6346/250-30

Équipement de la station

→ Voir le détail des filières monobloc BIOXYMOP6346/200-30 et BIOXYMOP6346/250-30 page 6

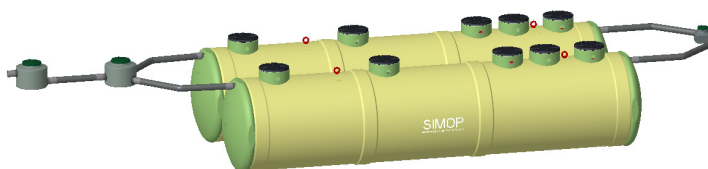
La station comprend différents équipements électromécaniques, tels que deux pompes de recirculation et deux pompes d'extraction, deux soufflantes à canal latéral ainsi que deux armoires de commande, en coffret polyester étanche (IP66), sur socle. Toutes les fiches techniques sont disponibles dans le manuel général.

Éléments de base de la filière :

Articles obligatoires par filière (2 cuves en PRV + 1 kit électrique + 1 armoire électrique)

Référence station	EH	Kit électrique			Armoire électrique (cf. FT6339)	
		1 soufflante + 2 pompes immergées + accessoires de raccordement			étanche, pour pose en extérieur sur dalle béton	
		Référence		Quantité	Référence	
BIOXYMOP6346/200-30	361 à 400	KOXY3/6336/1-30-1	KOXY3/6336/1-30-1/C	2	AE301/6339/4-AD	
BIOXYMOP6346/250-30	491 à 500					

Options supplémentaires possibles :

SIMOP propose des traitements en amont et en aval de la BIOXYMOP, ainsi qu'un équipement de comptage du débit.

Référence station	EH	Dégrilleur	Canal de comptage	Traitement tertiaire par rayonnement UV		Traitement phosphorique		Silos à boues
			(cf. FT6342)	(cf. FT6345)		(cf. FT6343)		(cf. FT6331)
			Canal d'approche Canal venturi	Référence	Quantité	Référence	Quantité	
BIOXYMOP6346/400-30	361 à 400	Manuel : DG2/15-160 (FT 6360)	CANA/6342/4 CANV/6342/4	BD200	1	KPO4/6343/2	1	3 références : - SBT3/6331/20 - SBT3/6331/25 - SBT3/6331/30 En option, nous consulter.
BIOXYMOP6346/500-30	491 à 500	Auto : DGI/6341/1 (FT 6341)						

+ Options:

- Ceinture d'ancrage 10T/10M + WINCH : CA3/6394/10T
- Rehausse à visser RH602 (2+5)
- Kit d'aspiration des boues DN80, 2 par décanteur primaire: OD3/3000

Réf regards de répartition et de collecte	Désignation	Ø (mm)	Hauteur totale (mm)	Ø entrée / Sortie (mm)
REP2/04/04	Regard de répartition	400 x 400	400	100
REC2/02/13	Regard de collecte	400 x 400	1300	100
REP2/160	Regard de répartition	790	653.5	160
REP4/160 et REC4/160	Regard de répartition et de collecte sans couvercle	1300	1077	160
En option : REP4/160/CV et REP4/160/CVG REC4/160/CV et REC4/160/CVG	CV : avec couvercle espace vert CVG : avec couvercle espace vert et grille anti-chute	1300	1066	160

BIOXYMOP MAX 320 À 980 EH

AVEC DÉCANTEUR PRIMAIRE SÉPARÉ

2 FILIÈRES PARALLÈLES DE 2 CUVES EN SÉRIE

CULTURE FIXÉE SUR LIT FLUIDISÉ (IFAS)

6346 - 51 à 980 EH

Spécificités dans la gamme

- Pour stations de capacité > 300 EH
- 2 filières de 2 cuves en série
- Possibilité de n'utiliser que 50% de la station en période de faible charge
- 1 Armoire électrique unique pour toute la station
- Des accessoires adaptés : dégrilleurs, regards de répartition et de collecte

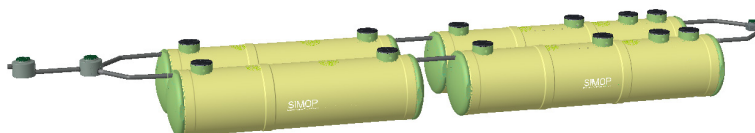

Schémas et caractéristiques de la station : → Cf page 8 à 10

Référence filière	EH	Dimensions		Composant		Option réhausse
		A	B	Décanteur en m ³	Bassin d'aération	
	Mini/Maxi	Hauteur maxi	Ø Virole extérieure max			
VIROLE Ø 2300						
BIOXYMOP6346/400-23	321 à 400	2584	2314	2 x DP3/6321/44-23-2	2 x BACLA6346/200-23	RH602
BIOXYMOP6346/500-23	401 à 500	2584	2314	2 x DP3/6321/55-23-2	2 x BACLA6346/250-23	
VIROLE Ø 3000						
BIOXYMOP6346/600-30	501 à 600	3294	3024	2 x DP3/6321/66-30	2 x BACLA6346/300-30	RH602
BIOXYMOP6346/720-30	601 à 720			2 x DP3/6321/79-30	2 x BACLA6346/360-30	
BIOXYMOP6346/840-30	721 à 840			2 x DP3/6321/92-30	2 x BACLA6346/420-30	
BIOXYMOP6346/980-30	841 à 980			2 x DP3/6321/107-30	2 x BACLA6346/490-30	

BIOXYMOP MAX 320 À 980 EH

AVEC DÉCANTEUR PRIMAIRE SÉPARÉ

2 FILIÈRES PARALLÈLES DE 2 CUVES EN SÉRIE

CULTURE FIXÉE SUR LIT FLUIDISÉ (IFAS)

6346 - 51 à 980 EH

Équipement de la station

La station comprend différents équipements électromécaniques, tels que deux pompes de recirculation et deux pompes d'extraction, deux soufflantes à canal latéral ainsi que deux armoires de commande, en coffret polyester étanche (IP66), sur socle. Toutes les fiches techniques sont disponibles dans le manuel général.

Éléments de base de la filière :

Articles obligatoires par filière (4 cuves en PRV + 2 kits électrique + 1 armoire électrique double)

Référence station	EH	Kit électrique			Armoire électrique (cf. FT6339)	
		1 soufflante + 2 pompes immergées + accessoires de raccordement			étanche, pour pose en extérieur sur dalle béton	
		Référence		Quantité	Référence	Quantité
BIOXYMOP6346/320-23	301 à 320	KOXY3 sans cabine pour soufflante	KOXY3 avec cabine pour soufflante			
BIOXYMOP6346/400-23	321 à 400	KOXY3/6336/4-23-1	KOXY3/6336/4-23-1/C	2		
BIOXYMOP6346/500-23	401 à 500	KOXY3/6336/5-23-1	KOXY3/6336/5-23-1/C	2	AE301/6339/5-AD	1
BIOXYMOP6346/600-30	501 à 600	KOXY3/6336/2-30-2	KOXY3/6336/2-30-2/c	2		
BIOXYMOP6346/720-30	601 à 720	KOXY3/6336/2-30-2	KOXY3/6336/2-30-2/c	2		
BIOXYMOP6346/840-30	721 à 840	KOXY3/6336/4-30-1	KOXY3/6336/4-30-1/C	2		
BIOXYMOP6346/980-30	841 à 980	KOXY3/6336/4-30-1	KOXY3/6336/4-30-1/C	2		1

Options supplémentaires possibles :

SIMOP propose des traitements en amont et en aval de la BIOXYMOP ainsi qu'un équipement de comptage du débit.

Référence station	EH	Dégrilleur	Canal de comptage	Traitement tertiaire par rayonnement UV		Traitement phosphorique		Silos à boues
			(cf. FT6342)	(cf. FT6345)		(cf. FT6343)		
			Canal d'approche Canal venturi	Référence	Quantité	Référence	Quantité	
BIOXYMOP6346/320-23	301 à 320	Manuel : DG2/15-160 (FT 6360) Auto : DGI/6341/1 (FT 6341)	CANA/6342/4 CANV/6342/4	BD200	1	KPO4/6343/2	2	3 références : - SBT3/6331/20 - SBT3/6331/25 - SBT3/6331/30 En option, nous consulter.
BIOXYMOP6346/400-23	321 à 400							
BIOXYMOP6346/500-23	401 à 500							
BIOXYMOP6346/600-30	501 à 600							
BIOXYMOP6346/720-30	601 à 720							
BIOXYMOP6346/840-30	721 à 840							
BIOXYMOP6346/980-30	841 à 980					KPO4/6343/3	2	

+ Options :

- Ceinture d'ancrage 10T/10M + WINCH : CA3/6394/10T
- Rehausse à visser RH602 (2+4)
- Kit d'aspiration des boues DN80, 2 par décanteur primaire: OD3/2300 et OD3/3000
- AD800 : kit de verrouillage pour cuve polyester

Voir détail du dégrilleur manuel → p 7

Voir détail des regards de collecte et de répartition → p 12